



PTGO / PTRO / PTWO

ボルト固定型 PTGO-B

PTRO-B

PTWO-B

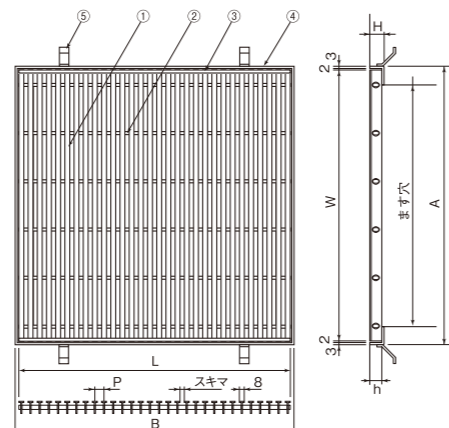
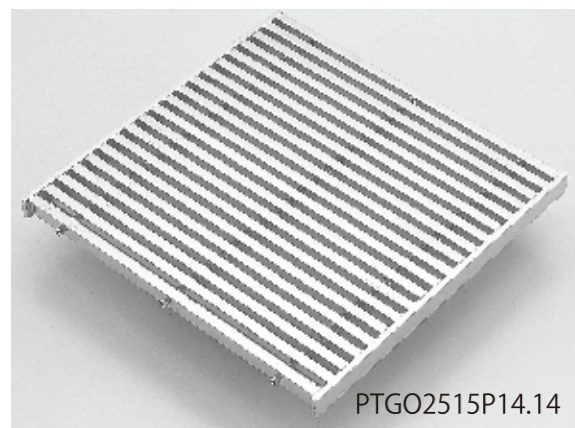
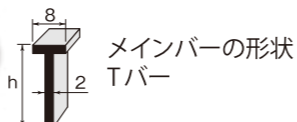

部品構成 材質:SUS304

- ①メインバー
- ②クロスパイプ
- ③エンドバー
- ④受枠
- ⑤アンカー

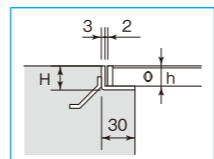

PTGO プレーン
PTRO リプル・ノンスリップ
PTWO ウェーブ・ノンスリップ

ご注文・ご指定時の形式記号の説明

*次の要領でご指定ください。

PTRO 25 15 P14.14

ピッチ寸法: 14.14mm
スキマ: 6.14mm
高さh寸法: 15mm
グレーチング本体W×L寸法: 250×250mm
歩道集水ます用
メインバー:Tバー
リプル・ノンスリップ

ノンスリップバリエーションも
お選びいただけます。

PTGO プレーン PTRO リプル PTWO ウェーブ

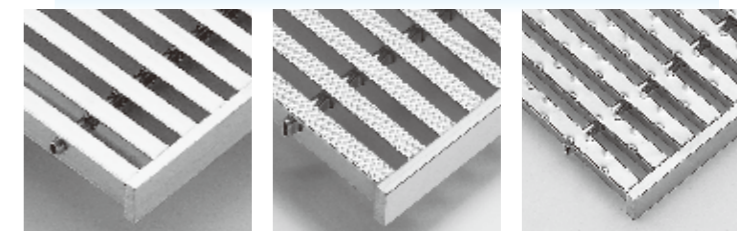

ます穴 (mm)	呼称	グレーチング本体寸法			P 30.00	P 28.28	P 26.06	P 24.14	P 22.00	P 20.20	P 17.07
		W	L	h	スキマ=22.00	スキマ=20.28	スキマ=18.06	スキマ=16.14	スキマ=14.00	スキマ=12.20	スキマ=9.07
150 150	2015 2020	200	200	15	0.8	0.8	0.8	0.8	0.9	1.0	1.0
				20	1.0	1.0	1.1	1.1	1.1	1.2	1.3
200 200	2515 2520	250	250	15	1.1	1.1	1.1	1.2	1.3	1.4	1.5
				20	1.3	1.4	1.4	1.5	1.6	1.7	1.9
250 250	3015 3020	300	300	15	1.5	1.6	1.6	1.7	1.9	2.0	2.2
				20	1.9	2.0	2.0	2.1	2.3	2.5	2.7
300 300	3515 3520	350	350	15	2.0	2.0	2.1	2.3	2.4	2.5	2.9
				20	2.5	2.5	2.6	2.9	3.0	3.1	3.6
350 350	4015 4020	400	400	15	2.4	2.5	2.7	2.9	3.1	3.3	3.7
				20	3.0	3.2	3.3	3.6	3.8	4.1	4.6
400 400	4515 4520	450	450	15	3.0	3.2	3.3	3.6	3.7	4.0	4.6
				20	3.8	3.9	4.1	4.5	4.7	5.0	5.7
450 450	5015 5020	500	500	15	3.7	3.8	4.0	4.3	4.6	4.8	5.6
				20	4.6	4.8	5.0	5.4	5.8	6.0	7.0

呼称	P 15.00	P 14.14	P 13.03	P 12.07	P 11.00	P 10.00	四 L 受枠				
	スキマ=7.00	スキマ=6.14	スキマ=5.03	スキマ=4.07	スキマ=3.00	スキマ=2.00	受枠型式	A	B	H	質量 (kg/枚)
2015	1.1	1.2	1.3	1.3	1.5	1.5	PL15	210	210	18	0.9
	2020	1.4	1.5	1.6	1.7	1.8					1.9
2515	1.7	1.8	1.9	2.0	2.2	2.3	PL15	260	260	18	1.1
	2520	2.1	2.2	2.4	2.5	2.7					2.9
3015	2.3	2.5	2.6	2.8	3.1	3.3	PL15	310	310	18	1.3
	3020	2.9	3.2	3.3	3.5	3.9					4.1
3515	3.2	3.3	3.5	3.7	4.1	4.4	PL15	360	360	18	1.6
	3520	4.0	4.1	4.4	4.7	5.1					5.5
4015	4.1	4.3	4.6	4.8	5.3	5.7	PL15	410	410	18	1.8
	4020	5.1	5.4	5.7	6.0	6.7					7.1
4515	5.0	5.3	5.7	6.2	6.6	7.2	PL15	460	460	18	2.0
	4520	6.3	6.6	7.2	7.7	8.2					8.9
5015	6.2	6.6	7.0	7.5	8.2	8.8	PL15	510	510	18	2.2
	5020	7.8	8.2	8.8	9.4	10.2					11.0

- 適用荷重の歩(歩道用)はT-2未満です。
- メインバーの形状詳細はp.121をご覧ください。
- 規格外サイズ・異形・特殊仕様設計、製作も承ります。

U 組付金具付 U字溝用受枠
詳細はp.116をご覧ください。

ボルト固定型歩道集水ます用
グレーチングもご用意してます。

*詳細はp.89をご覧ください。

PTWO-B ウェーブ

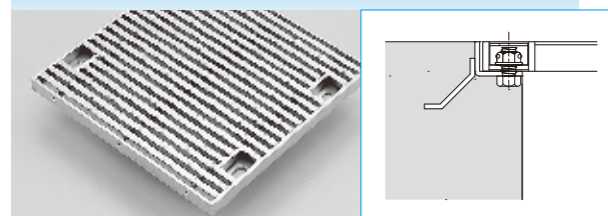

メンテナンス
施工時も
ラクラクです。



オプション 騒音防止用ゴムクッションもお選びいただけます。

- 本体装着タイプ
ゴムクッションをグレーチング本
体に取り付けます。清掃もし易く、
耐久性にも優れています。

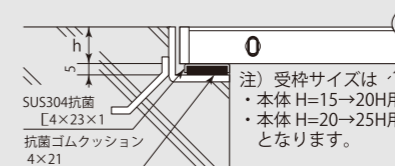

*次の要領で
ご指定ください。 PTRO-KP 2515P14.14

- 受枠装着タイプ
ゴムクッションを受枠に
取付けます。

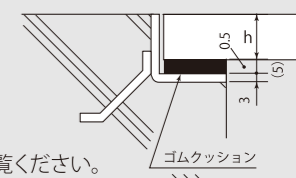

*詳細はp.118をご覧ください。

*次の要領で
ご指定ください。 PLP受枠